

INSTRUKCJA OBSŁUGI

PUZZLE 3D – UKŁAD SŁONECZNY

Model: ZM2603408WOW-000-000

1. WPROWADZENIE

Dziękujemy za wybór produktu MOKIDA.

Przed rozpoczęciem korzystania z produktu prosimy o uważne zapoznanie się z informacjami dla Klienta, w szczególności z informacjami o bezpiecznym użytkowaniu, czyszczeniu i przechowywaniu produktu.

Prosimy o zachowanie instrukcji, aby móc korzystać z niej w czasie użytkowania produktu.

2. ZAWARTOŚĆ OPAKOWANIA

PUZZLE 3D – UKŁAD SŁONECZNY	ZAWARTOŚĆ ZESTAWU
	<ul style="list-style-type: none">- puzzle 3D – Układ Słoneczny do samodzielnego złożenia w elementach- zestaw zawiera 97 elementów

3. DANE TECHNICZNE

Model: ZM2603408WOW-000-000

Przybliżone wymiary po złożeniu: 44,5 x 33,5 x 11,5 cm

Materiał puzzli: papier, EPS

Produkt w angielskiej wersji językowej.

Produkt ma charakter wyłącznie poglądowy i w żadnym razie nie może być traktowany jako dokument oficjalny. Importer nie ponosi odpowiedzialności za kompletność i aktualność danych.

4. WIEK DZIECKA

Rekomendowany wiek dziecka: 3+

5. ZASTOSOWANIE PRODUKTU

Produkt przeznaczony jest do samodzielnego złożenia i późniejszego wykorzystania do zabawy.

Produkt służy wyłącznie do użytku domowego i nie powinien być stosowany do celów profesjonalnych. Produkt należy użytkować w pomieszczeniach zamkniętych z dala od źródeł ognia i wilgoci. Użytkowanie produktu niezgodnie z jego przeznaczeniem może mieć wpływ na rozpatrzenie zgłoszeń gwarancyjnych.

Producent nie ponosi odpowiedzialności za szkody wynikające z niewłaściwego użytkowania produktu. Zawsze postępuj zgodnie z instrukcją, aby bezpiecznie korzystać z produktu.

6. INSTRUKCJA BEZPIECZNEGO UŻYTKOWANIA

- Przed podaniem dziecku produktu należy usunąć wszystkie elementy opakowania.
- Opakowanie oraz instrukcję obsługi należy zachować na przyszłość, gdyż zawierają ważne informacje. Instrukcję obsługi należy przekazać każdemu kolejnemu użytkownikowi lub właścicielowi produktu.
- Produkt należy złożyć zgodnie z poniższymi krokami (finalny wygląd produktu może różnić się nieznacznie od produktu przedstawionego na wizualizacji):

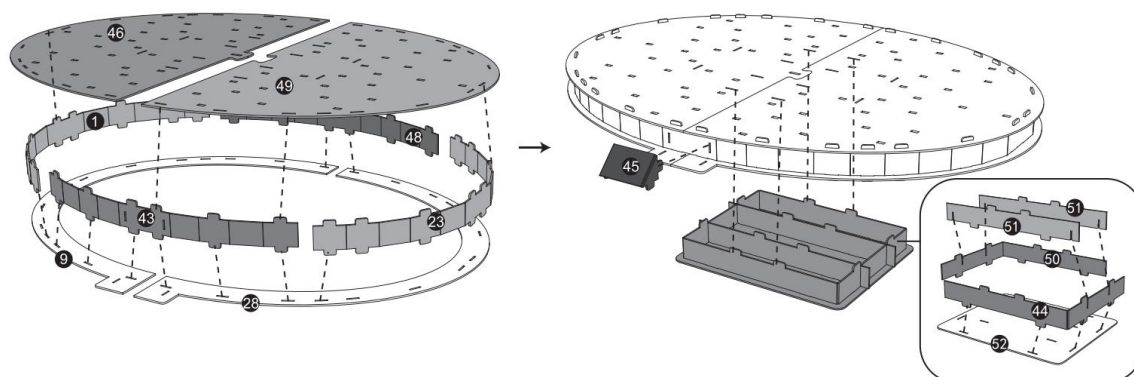

A Mercury

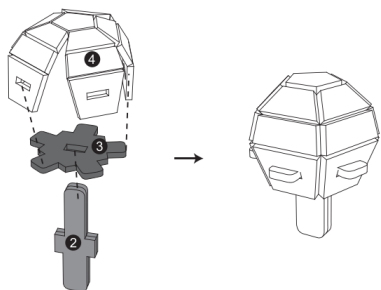

B Venus

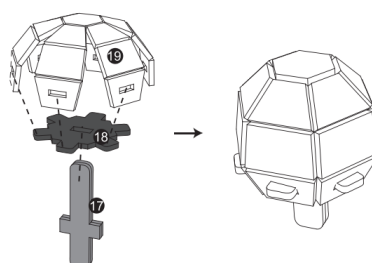

C Earth

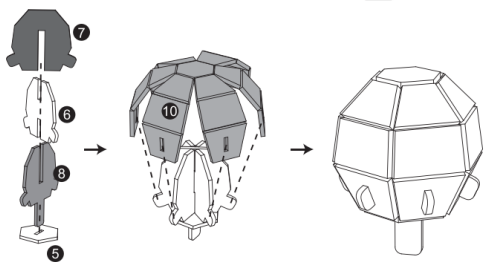

D Mars

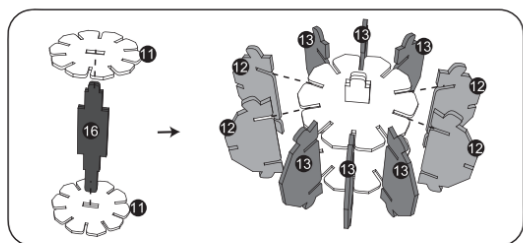
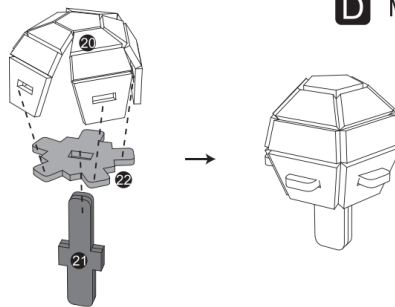

E Jupiter

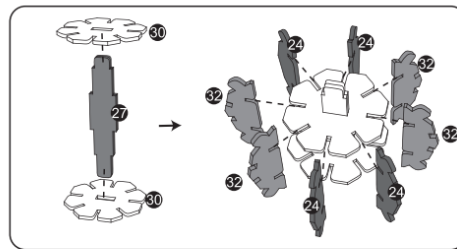
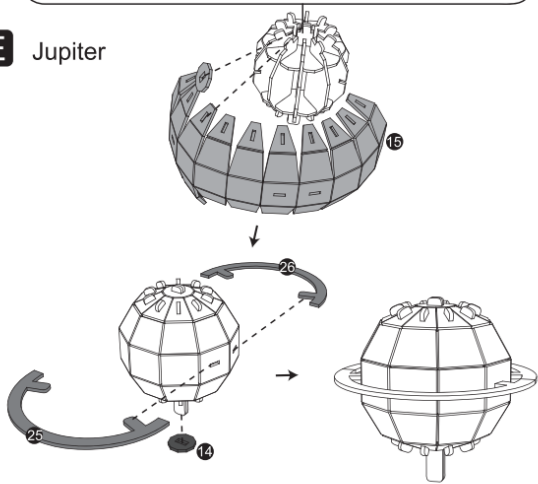

F Saturn

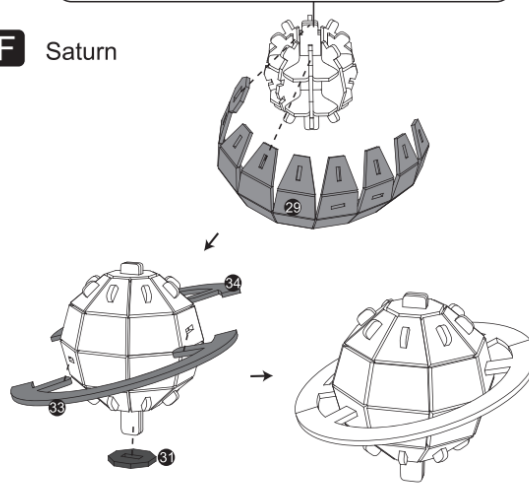

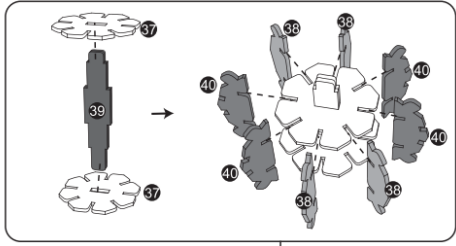

G Uranus

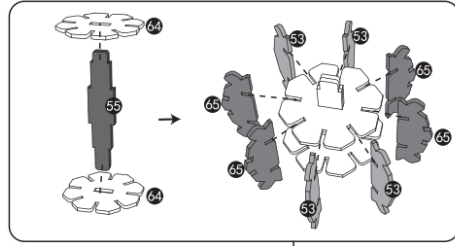
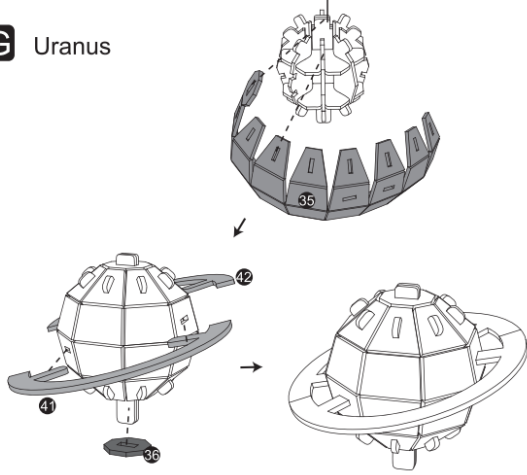

H Neptune

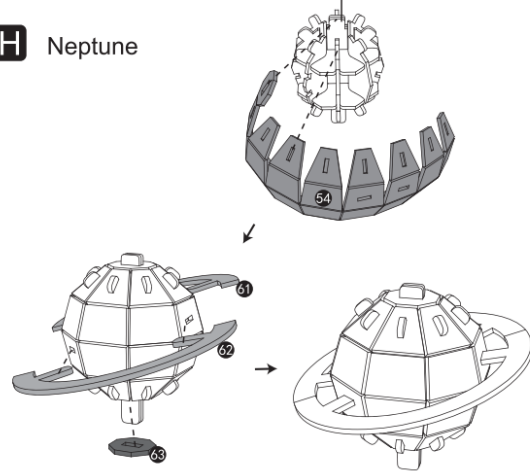

I Sun

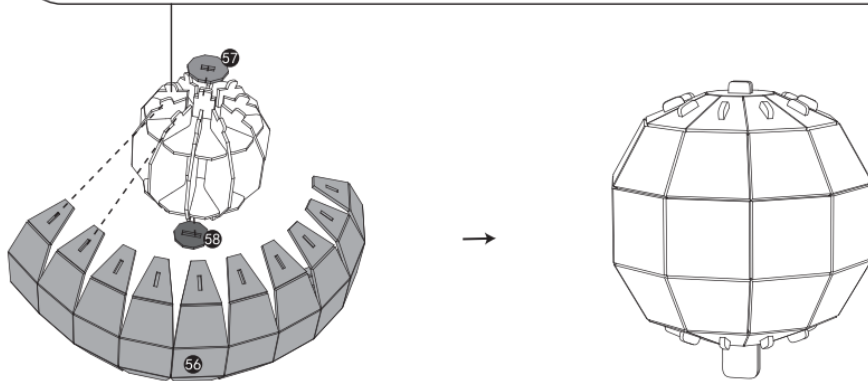
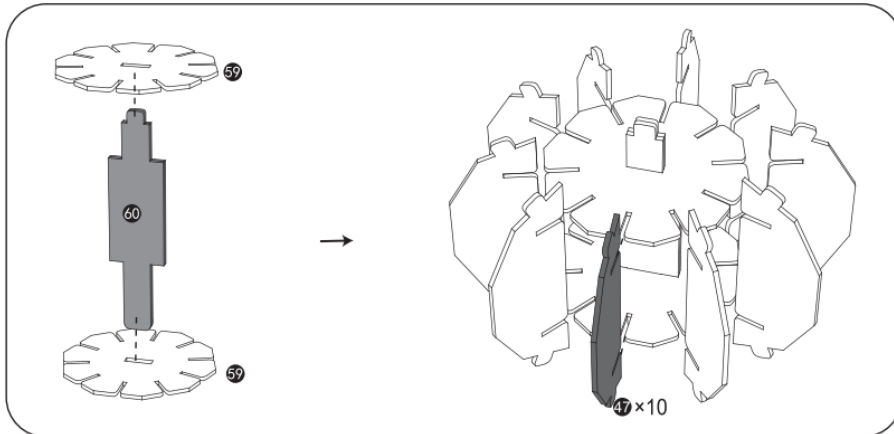

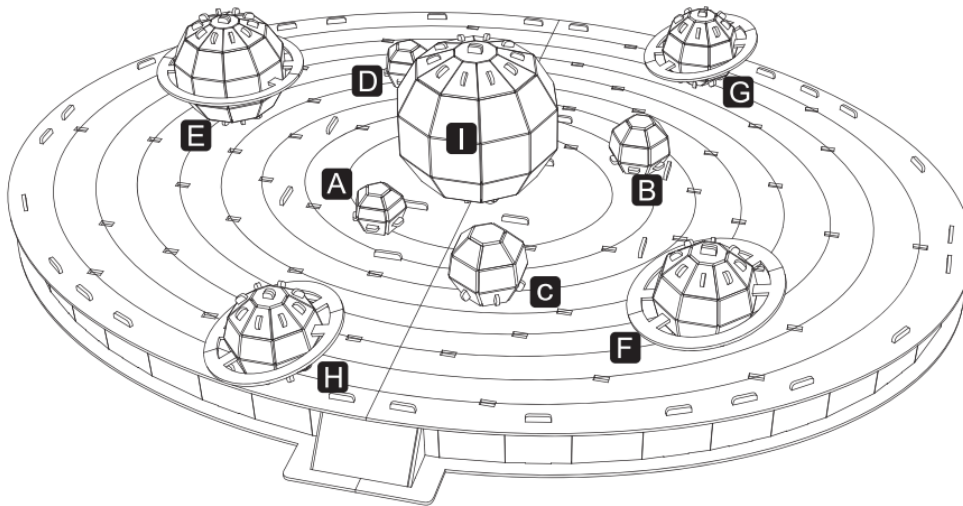

7. INSTRUKCJA PRZECHOWYWANIA I CZYSZCZENIA



- Jeśli nie zamierzasz korzystać z produktu przez dłuższy czas, zaleca się umieszczenie go w oryginalnym opakowaniu.
- Produkt należy przechowywać w zamkniętym pomieszczeniu z dala od wilgoci i źródeł ciepła.
- Produkt należy czyścić poprzez przetarcie elementów suchą tkaniną. Podczas czyszczenia nie zanurzaj produktu w wodzie ani innym płynie.
- Należy sprawdzać stan produktu i nie korzystać z niego w przypadku gdy uległ uszkodzeniu.

8. DEKLARACJA ZGODNOŚCI Z NORMAMI EUROPEJSKIMI



Niniejszy produkt odpowiada wymaganiom dyrektywy bezpieczeństwa zabawek (2009/48/EC), dlatego został zastosowany symbol CE oraz została wystawiona dla niego deklaracja zgodności z normami europejskimi.

9. WYJAŚNIENIE SYMBOLI

Oznaczenie materiału, z którego wykonane jest opakowanie — tekstura falista.	
Nieodpowiednie dla dzieci w wieku poniżej 36 miesięcy. Ryzyko zadławienia. Zawiera małe elementy.	

10. WYPRODUKOWANO DLA

CDRL S.A.

Pianowo, ul. Kwiatowa 2

64-000 Kościan, Polska

www.cdrl.pl

Wyprodukowano w Chinach

Życzymy udanej zabawy!

USER MANUAL

3D PUZZLE SET – SOLAR SYSTEM

Model: ZM2603408WOW-000-000

1. INTRODUCTION

Thank you for choosing the MOKIDA's product.

Before using the product, please read the information carefully, in particular information on safe use, cleaning and storage of the product.

Please keep this manual for future reference while using the product.

2. CONTENTS OF THE PACKAGE

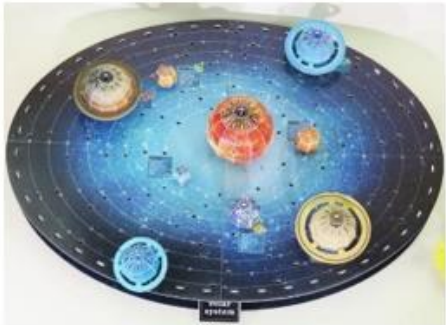
3D PUZZLE SET – SOLAR SYSTEM	CONTENTS OF THE SET
	<ul style="list-style-type: none"> - 3D puzzle – DIY Solar System - The set includes 97 elements

3. TECHNICAL DATA

Model: ZM2603408WOW-000-000

Estimated dimensions of assembled product: 44,5 x 33,5 x 11,5 cm

Material: paper, EPS

English language version.

This product is for reference only and in no way should be treated as an official document. The importer is not responsible for the completeness and timeliness of the data.

4. CHILD'S AGE

Recommended child's age: 3+

5. INTENDED USE

The product is intended for self-assembly and to play with it later.

The product is for home use only and should not be used for professional purposes. The product should be used indoors, away from moisture and heat sources. Using the product contrary to its intended use may affect the consideration of warranty claims.

The manufacturer is not liable for damages resulting from improper use of the product. Always follow the instructions to use the product safely.

6. GUIDELINES OF SAFE USE

- Remove all packaging components before giving the product to the child.
- Please keep the packaging and the user manual as they contain important information. The user manual must be passed on to any subsequent user or owner of the product.
- The product should be assembled according to the steps below (the final appearance of the product may slightly differ from the product shown in the visualization):

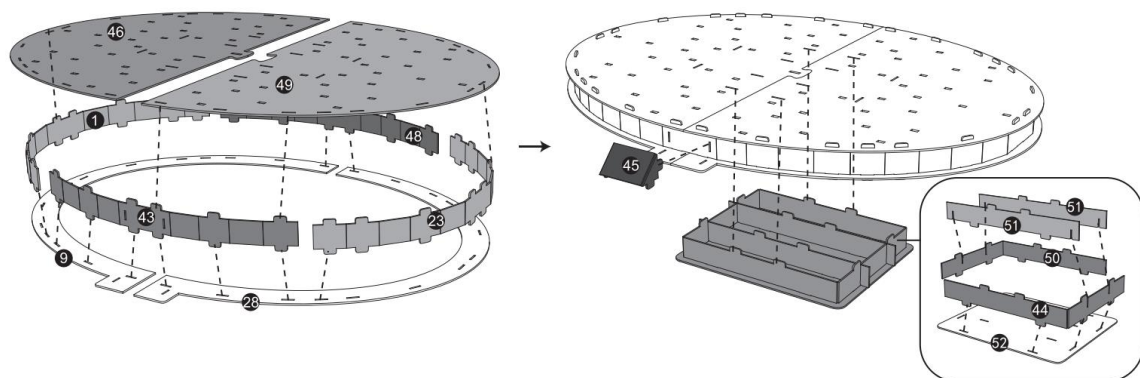

A Mercury

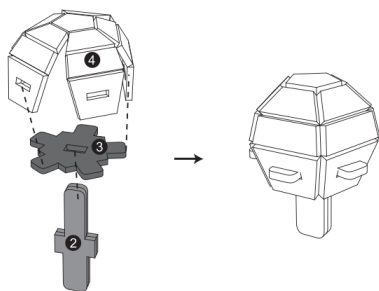

B Venus

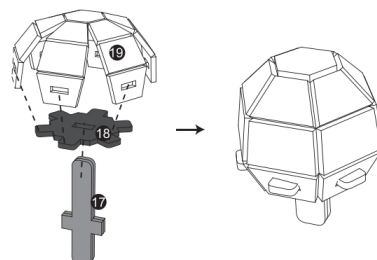

C Earth

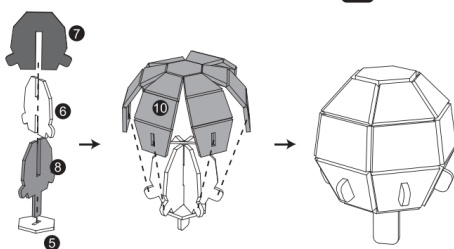

D Mars

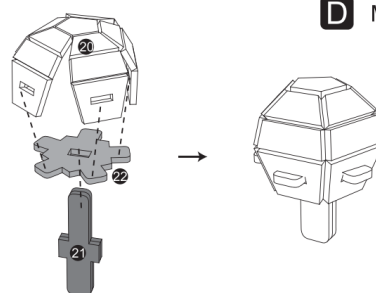

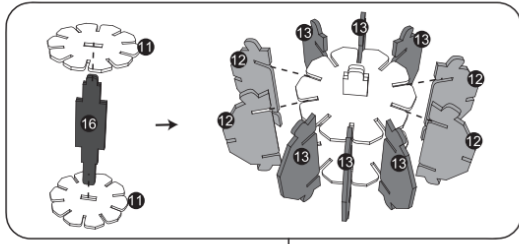

E Jupiter

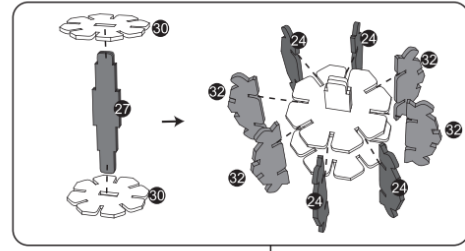
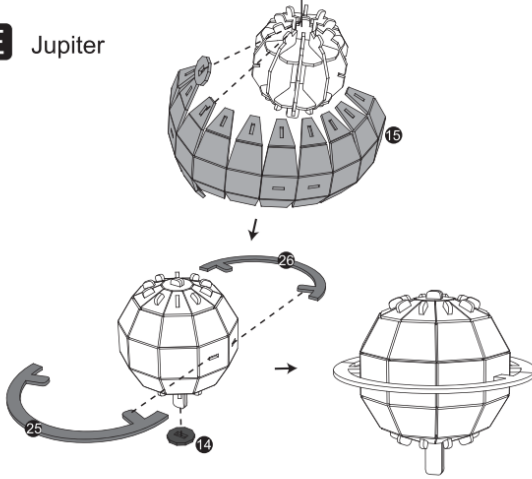

F Saturn

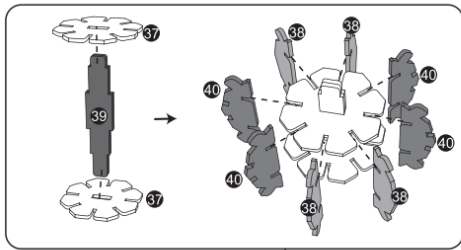
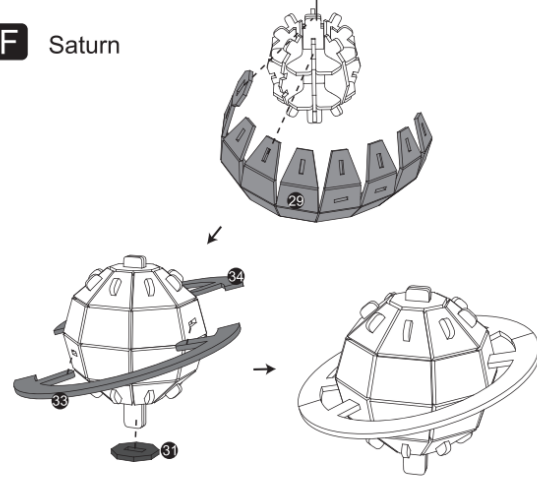

G Uranus

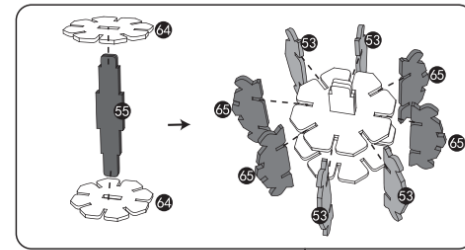
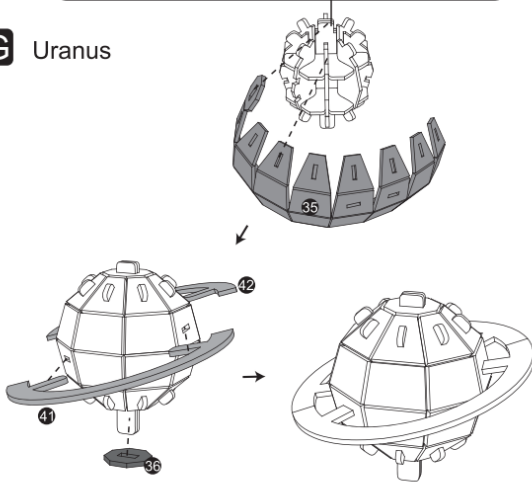

H Neptune

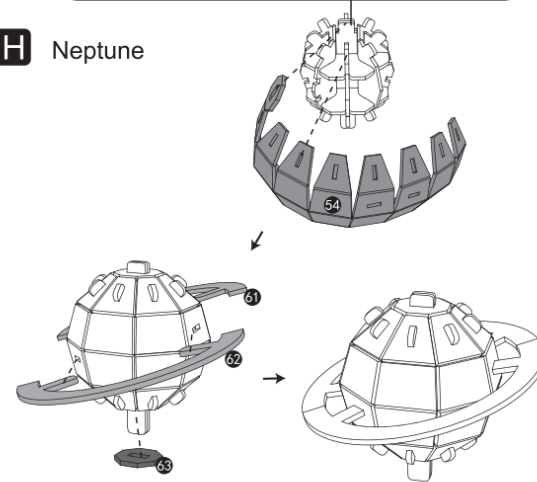

I Sun

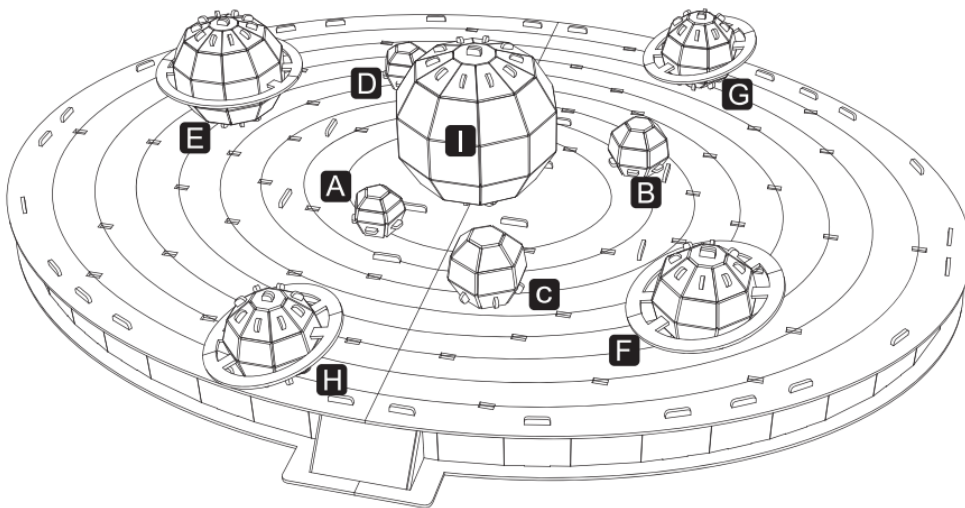
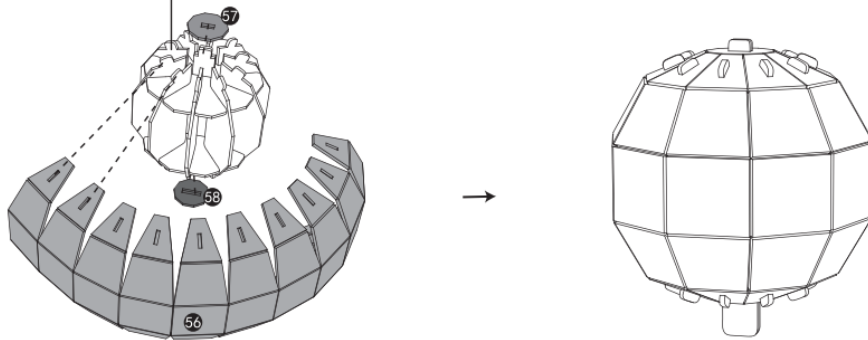
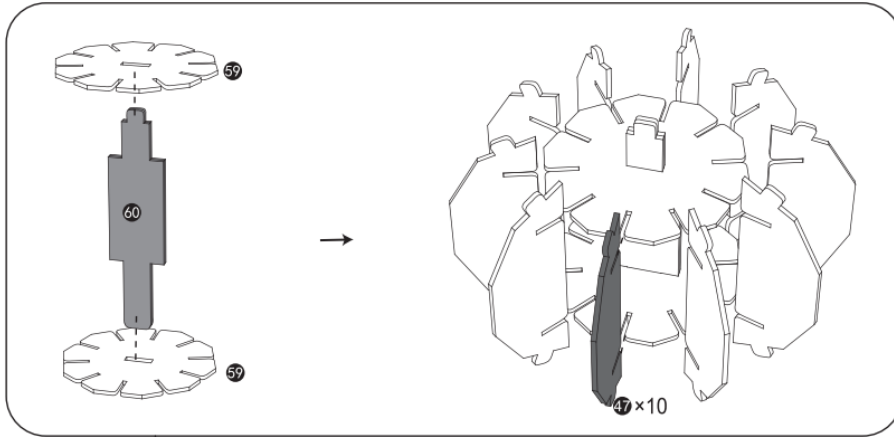

7. STORAGE AND CLEANING INSTRUCTIONS

- If you are not going to use the product for an extended period of time, it is recommended that you store it in its original packaging.
- The product should be stored in a closed room, away from moisture and heat sources.
- Product should be wiped with a dry cloth. When cleaning, do not put the product into water or any other liquid.
- Check the condition of the product and do not use it if it is damaged.

8. DECLARATION OF CONFORMITY WITH EUROPEAN UNION STANDARDS



This product complies with the requirements of the Toy Safety Directive (2009/48/EC), therefore CE marking was implemented and a declaration of conformity has been issued.

9. SYMBOL DETAILS

Designation of the material from which the packaging is made — corrugated cardboard.	
Not suitable for children under 36 months of age. Choking hazard. Contains small parts.	

10. MANUFACTURED FOR

CDRL S.A.
Pianowo, ul. Kwiatowa 2
64-000 Kościan, Poland
www.cdrl.pl
Made in China

Have fun!

NÁVOD K OBSLUZE

3D SKLÁDAČKY – SLUNEČNÍ SOUSTAVA

Model: ZM2603408WOW-000-000

1. ÚVOD

Děkujeme, že jste si vybrali produkt společnosti MOKIDA.

Před použitím výrobku si prosím pečlivě přečtete informace pro Zákazníka, zejména informace o bezpečném používání, čištění a skladování výrobku.

Uschovejte si prosím návod, abyste jej mohli používat při používání výrobku.

2. OBSAH BALENÍ

3D SKLÁDAČKY – SLUNEČNÍ SOUSTAVA	OBSAH SADY
	<ul style="list-style-type: none"> - 3D skládačky – sluneční soustava pro vlastní sestavení v prvcích - sada obsahuje 97 prvků

3. TECHNICKÉ ÚDAJE

Model: ZM2603408WOW-000-000

Přibližné rozměry ve složeném stavu: 44,5 x 33,5 x 11,5 cm

Materiál skládaček: papír, EPS

Produkt je v anglické jazykové verzi.

Produkt je pouze ilustrativní a za žádných okolností nemůže být považován za oficiální dokument. Dovozce neručí za úplnost a aktuálnost údajů.

4. VĚK DÍTĚTE

Doporučený věk dítěte: 3+

5. POUŽITÍ VÝROBKU

Výrobek je určen pro vlastní sestavení a pozdější použití pro zábavu.

Výrobek je určen pouze pro domácí použití a neměl by být používán pro profesionální účely.

Výrobek by měl být používán v uzavřených prostorách, v suchu a mimo zdroje tepla.

Použití výrobku v rozporu s jeho zamýšleným použitím může ovlivnit uplatnění záručních nároků.

Výrobce neručí za škody vzniklé nesprávným použitím výrobku. Vždy dodržujte pokyny obsažené v návodu k použití, abyste bezpečně používali výrobek..

6. POKYNY PRO BEZPEČNÉ POUŽÍVÁNÍ

- Před předáním produktu dítěti odstraňte všechny součásti obalu.
- Uschovejte obal a návod k použití pro budoucí použití, protože obsahují důležité informace. Předajte návod k obsluze dalším uživatelům nebo vlastníkům produktu.
- Produkt by měl být sestaven v souladu s níže uvedenými kroky (konečný vzhled produktu se může mírně lišit od produktu zobrazeného na vizualizaci):

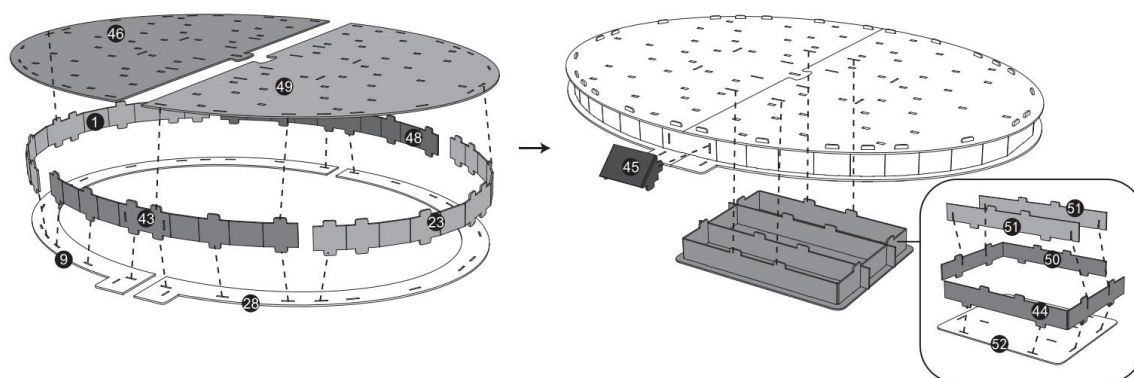

A Mercury

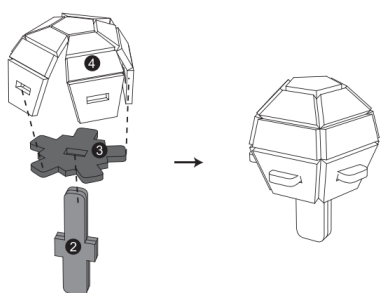

B Venus

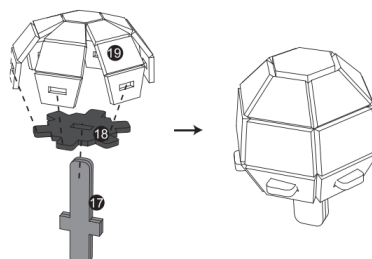

C Earth

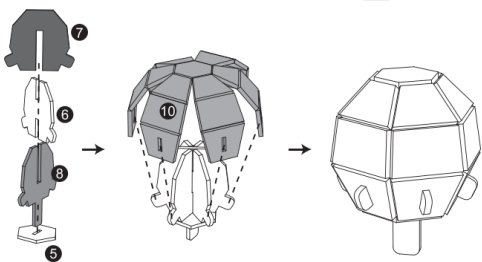

D Mars

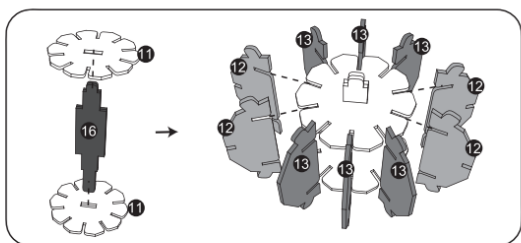
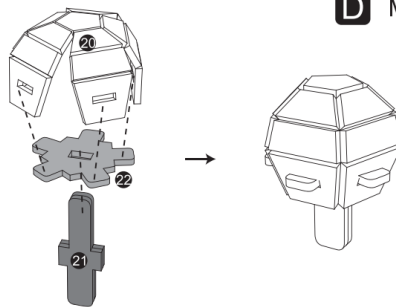

E Jupiter

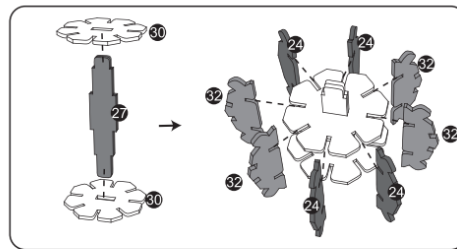
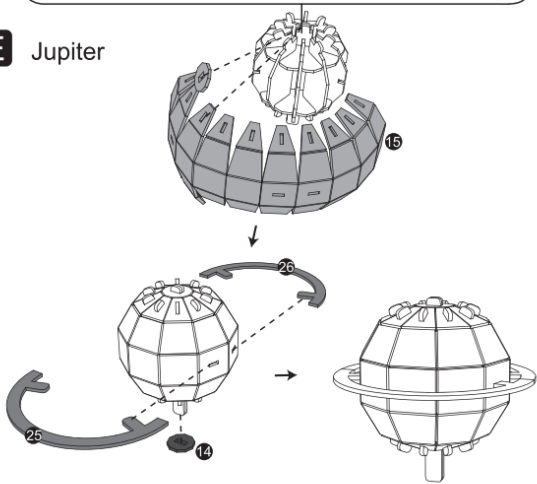

F Saturn

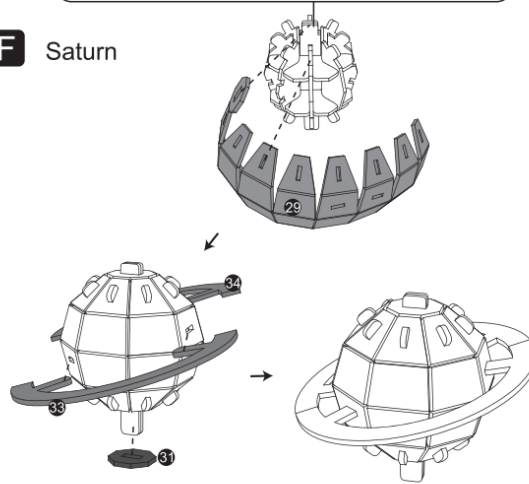

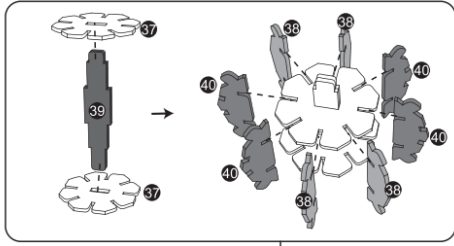

G Uranus

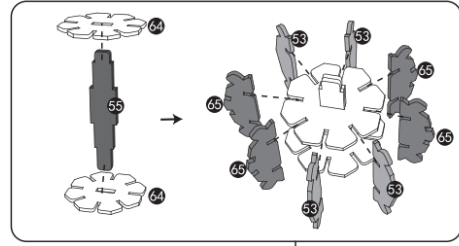
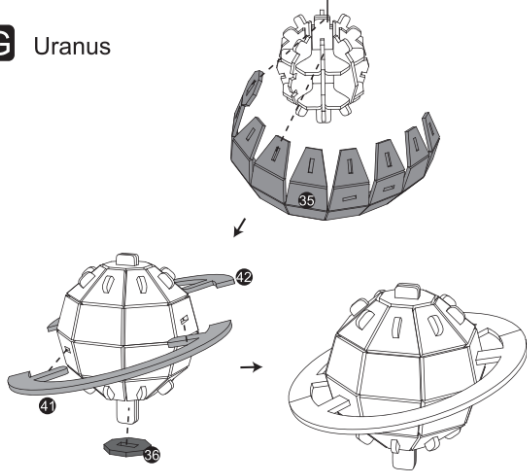

H Neptune

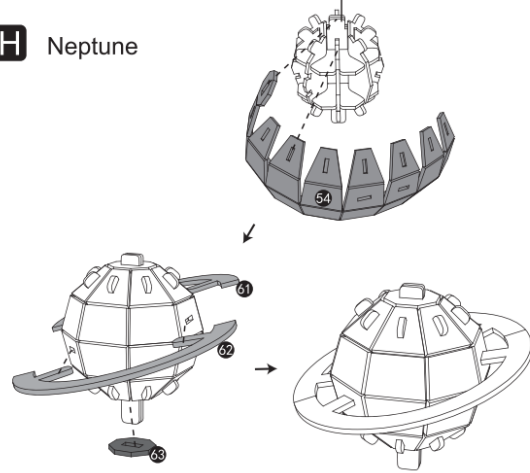

I Sun

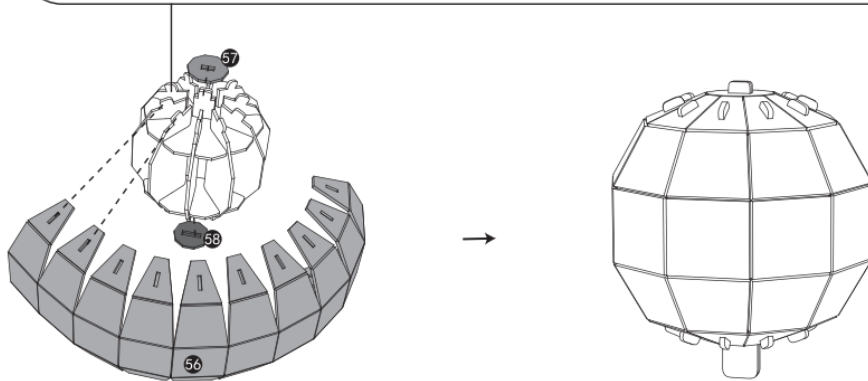
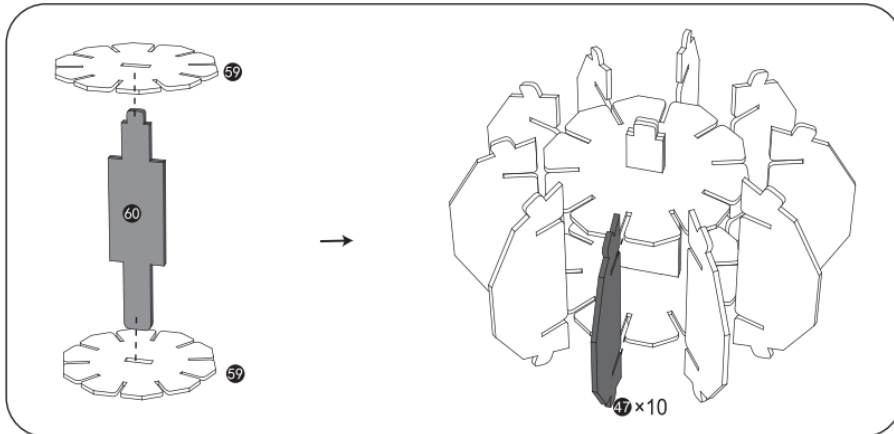

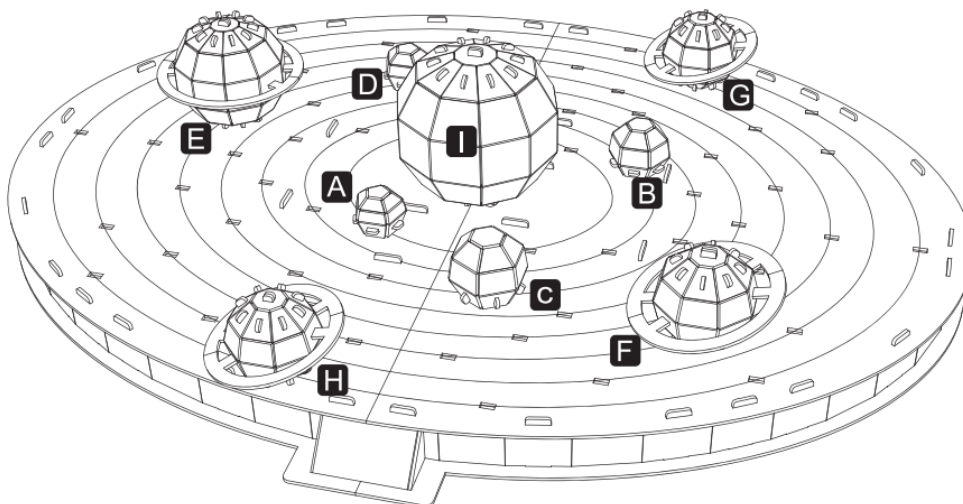

7. POKYNY PRO SKLADOVÁNÍ A ČIŠTĚNÍ



- Pokud nebudete výrobek delší dobu používat, doporučujeme jej vložit do původního obalu.
- Výrobek by měl být skladován v uzavřené místnosti, v suchu a mimo zdroje tepla.
- Výrobek by měl být čištěn otřením prvků suchým hadříkem. Při čištění neponořujte výrobek do vody ani jiné tekutiny.
- Kontrolujte stav výrobku a v případě poškození jej nepoužívejte.

8. PROHLÁŠENÍ O SHODĚ S EVROPSKÝMI NORMAMI



Tento výrobek splňuje požadavky směrnice o bezpečnosti hraček (2009-48/ES), proto byl použit symbol CE a bylo pro něj vydáno prohlášení o shodě s evropskými normami..

9. VYSVĚTLENÍ SYMBOLŮ

Označení obalového materiálu — vlnitá lepenka.	
Nevhodné pro děti mladší 36 měsíců. Nebezpečí udávení. Obsahuje drobné prvky.	

10. VYROBENO PRO

CDRL S.A.

Pianowo, ul. Kwiatowa 2

64-000 Kościan, Polsko

www.cdrl.pl

Vyrobeno v Číně

Přejeme Vám skvělou zábavu!

BEDIENUNGSANLEITUNG

3D PUZZLES – SONNENSYSTEM

Modell: ZM2603408WOW-000-000

1. EINLEITUNG

Vielen Dank, dass Sie sich für ein MOKIDA-Produkt entschieden haben.

Bevor Sie das Produkt verwenden, lesen Sie bitte sorgfältig die Informationen für Kunden, insbesondere Informationen zur sicheren Nutzung, Reinigung und Aufbewahrung des Produkts.

Bitte behalten Sie die Bedienungsanleitung, damit Sie die Anweisungen während der Verwendung des Produkts befolgen können.

2. VERPACKUNGSIHALT

3D Puzzles – Sonnensystem	Set-Umfang
	<ul style="list-style-type: none"> - 3D Puzzles – Sonnensystem zum selber Bauen aus Elementen - Das Set enthält 97 Elemente

3. TECHNISCHE DATEN

Modell: ZM2603408WOW-000-000

Ungefähre Größe im gefalteten Zustand 44,5 x 33,5 x 11,5 cm

Material der Puzzles: Pappe, EPS

Das Produkt ist in der englischsprachigen Version.

Das Produkt dient nur zur Veranschaulichung und kann unter keinen Umständen als offizielles Dokument behandelt werden. Der Einführer übernimmt keine Haftung für die Vollständigkeit und Aktualität der Daten.

4. KINDESALTER

Altersempfehlung: 3+

5. PRODUKTANWENDUNG

Das Produkt ist zum selber Bauen und nachher zum Spielen bestimmt.

Das Produkt ist nur für den Privatgebrauch bestimmt und sollte für gewerbliche Zwecke nicht verwendet werden. Das Produkt sollte in geschlossenen Räumen, fern von Feuer- und Feuchtigkeitsquellen verwendet werden. Eine nicht bestimmungsgemäße Verwendung des Produkts kann die Berücksichtigung von Gewährleistungsansprüchen beeinträchtigen.

Der Hersteller übernimmt keine Haftung für Schäden, die durch unsachgemäße Verwendung des Produkts entstehen. Befolgen Sie immer die Anweisungen, um das Produkt sicher zu verwenden.

6. ANWEISUNGEN ZUR SICHEREN VERWENDUNG

- Bevor Sie das Produkt dem Kind geben, müssen alle Elemente der Verpackung entfernt werden.
- Bewahren Sie die Verpackung und die Bedienungsanleitung sorgfältig auf, da sie wichtige Informationen enthalten. Geben Sie sie an jeden etwaigen Benutzer oder Nachbesitzer des Produkts weiter.
- Das Produkt sollte nach den folgenden Schritten zusammengebaut werden (das endgültige Aussehen des Produkts kann geringfügig von dem in der Visualisierung gezeigten Produkt abweichen):

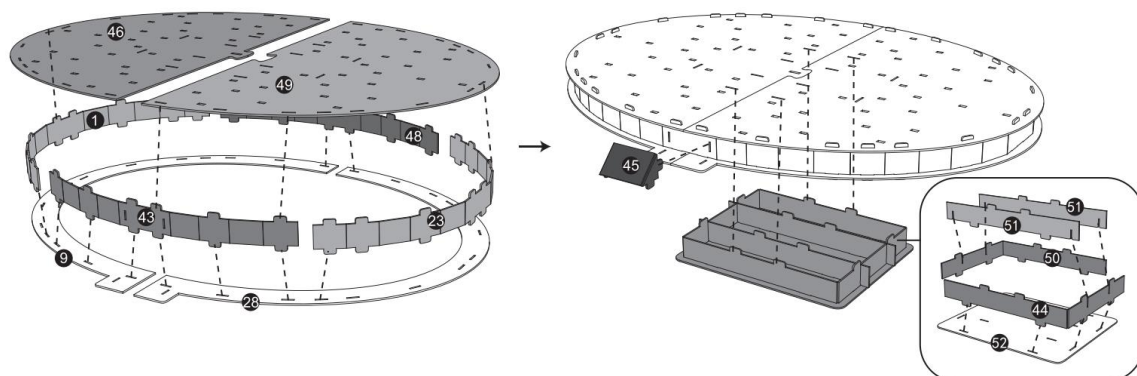

A Mercury

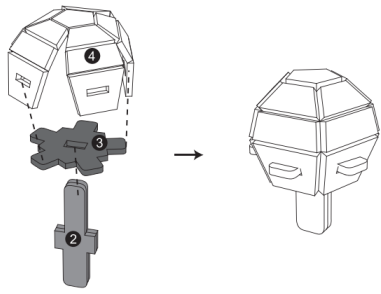

B Venus

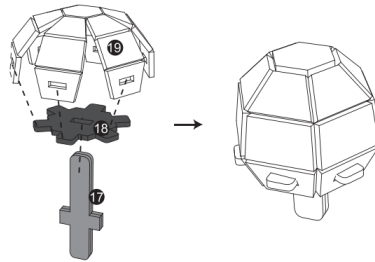

C Earth

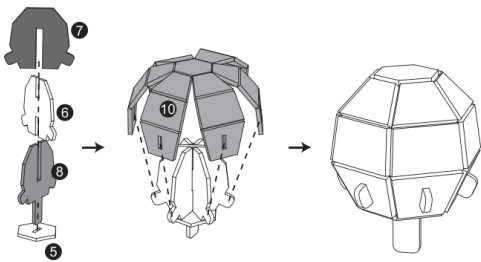

D Mars

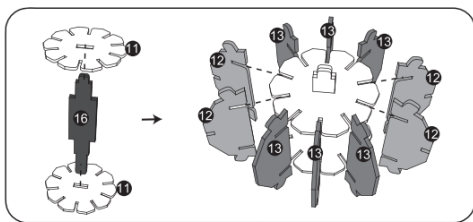
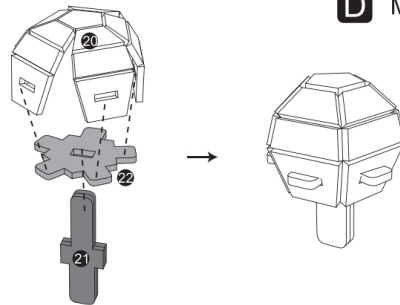

E Jupiter

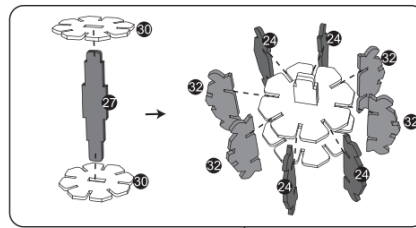
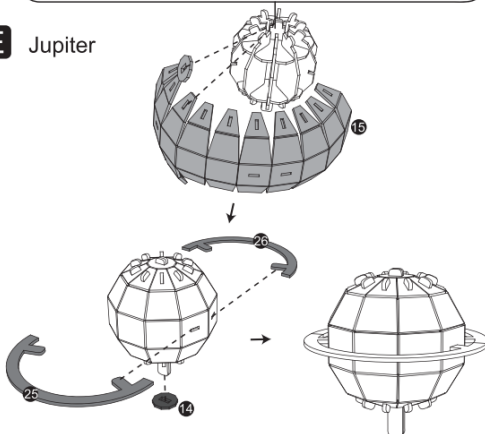

F Saturn

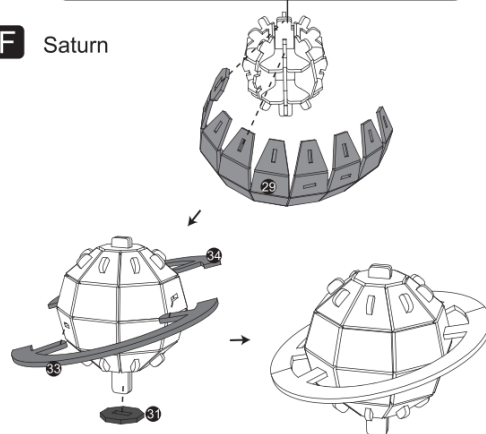

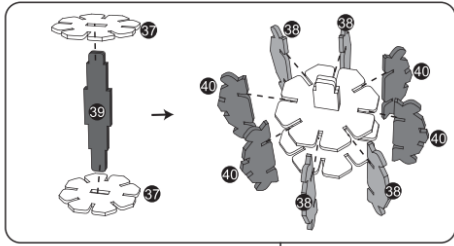

G Uranus

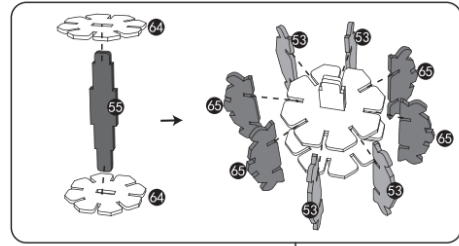
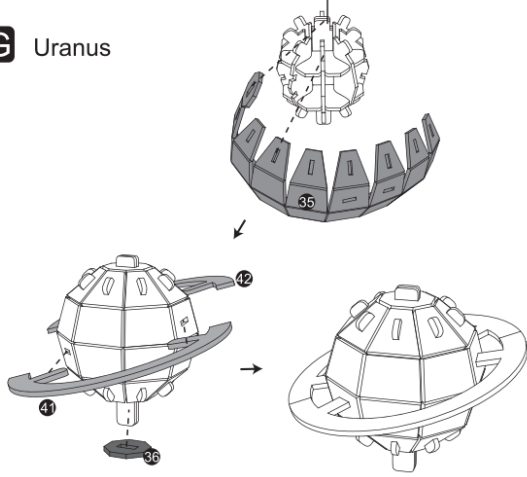

H Neptune

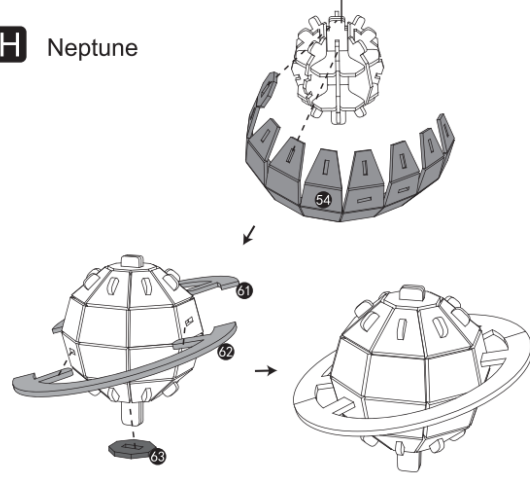

I Sun

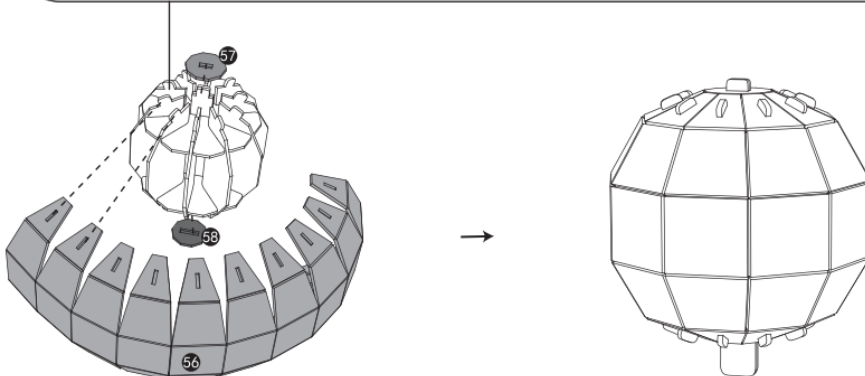
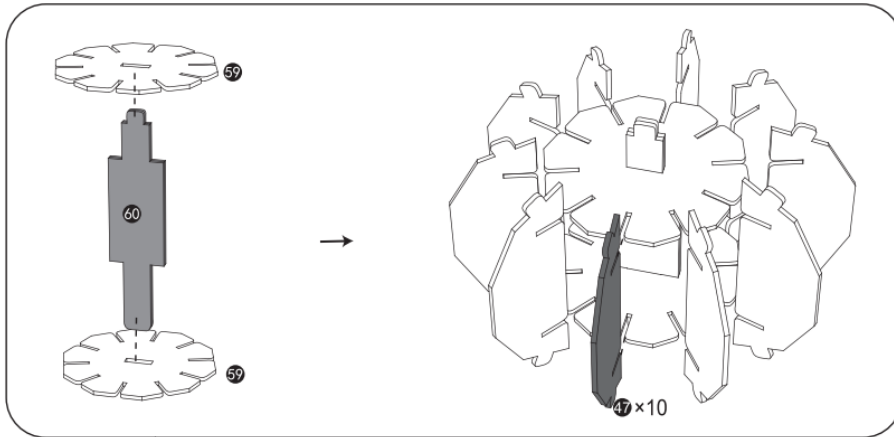

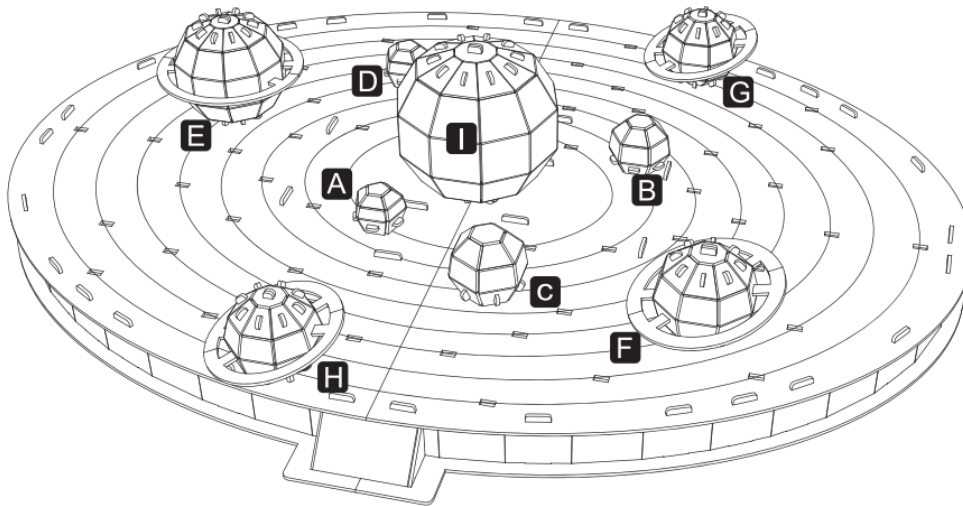

7. ANLEITUNG ZUR AUFBEWAHRUNG UND REINIGUNG DES PRODUKTS



- Wenn Sie das Produkt längere Zeit nicht verwenden, sollten Sie es in der Originalverpackung aufbewahren.
- Das Produkt sollte in einem geschlossenen Raum, fern von Feuchtigkeit und Wärmequellen aufbewahrt werden.
- Reinigen Sie das Produkt, indem Sie die Elemente mit einem trockenen Tuch abwischen. Tauchen Sie das Produkt beim Reinigen in Wasser oder andere Flüssigkeiten nicht ein.
- Überprüfen Sie den Zustand des Produkts und verwenden Sie es nicht, wenn es beschädigt ist.

8. EU-KONFORMITÄTSERKLÄRUNG



Dieses Produkt entspricht den Sicherheitsanforderungen der Spielzeugrichtlinie (2009/48 / EG), daher wurde das Produkt mit dem CE-Zeichen versehen und es wurde für dieses Produkt eine EU-Konformitätserklärung ausgestellt.

9. ERKLÄRUNG DER SYMBOLE

Kennzeichnung zur Identifizierung des Verpackungsmaterials – Wellpappe	
Nicht geeignet für Kinder unter 36 Monaten. Erstickungsgefahr. Das Set enthält kleine Elemente.	

10. HERGESTELLT FÜR

CDRL S.A.
Pianowo, ul. Kwiatowa 2
64-000 Kościan, Polen
www.cdrl.pl
Hergestellt in China

Viel Spaß!

NÁVOD NA OBSLUHU

3D SKLADAČKY – SLNEČNÁ SÚSTAVA

Model: ZM2603408WOW-000-000

1. ÚVOD

Ďakujeme, že ste si vybrali produkt spoločnosti MOKIDA.

Pred použitím výrobku si prosím starostlivo prečítajte informácie pre Zákazníka, najmä informácie o bezpečnom používaní, čistení a skladovaní výrobku.

Uschovajte si prosím návod, aby ste ho mohli používať pri používaní výrobku.

2. OBSAH BALENIA

3D SKLADAČKY – SLNEČNÁ SÚSTAVA	OBSAH SADY
	<ul style="list-style-type: none"> - 3D skladačky – slnečná sústava pre vlastné zostavenie v prvkoch - sada obsahuje 97 prvkov

3. TECHNICKÉ ÚDAJE

Model: ZM2603408WOW-000-000

Približné rozmery v zloženom stave: 44,5 x 33,5 x 11,5 cm

Materiál skladačiek: papier, EPS

Produkt je v anglickej jazykovej verzii.

Produkt je iba ilustratívny a za žiadnych okolností nemôže byť považovaný za oficiálny dokument. Dovozca neručí za úplnosť a aktuálnosť údajov.

4. VEK DIEŤAŤA

Odporúčaný vek dieťaťa: 3+

5. POUŽITIE VÝROBKU

Výrobok je určený pre vlastné zostavenie a neskoršie použitie pre zábavu.

Výrobok je určený iba na domáce použitie a nemal by byť používaný na profesionálne účely.

Výrobok by mal byť používaný v uzavretých priestoroch, v suchu a mimo zdroja tepla.

Použitie výrobku v rozpore s jeho zamýšľaným použitím môže ovplyvniť uplatnenie záručných nárokov.

Výrobca neručí za škody vzniknuté nesprávnym použitím výrobku. Vždy dodržujte pokyny obsiahnuté v návode na použitie, aby ste bezpečne používali výrobok.

6. POKYNY PRE BEZPEČNÉ POUŽÍVANIE

- Pred odovzdaním produktu dieťaťu odstráňte všetky súčasti obalu.
- Uschovajte obal a návod na použitie pre budúce použitie, pretože obsahuje dôležité informácie. Odovzdajte návod na obsluhu ďalším užívateľom alebo vlastníkom produktu.
- Produkt by mal byť zostavený v súlade s nižšie uvedenými krokmi (konečný vzhľad produktu sa môže mierne líšiť od produktu zobrazeného na vizualizácii):

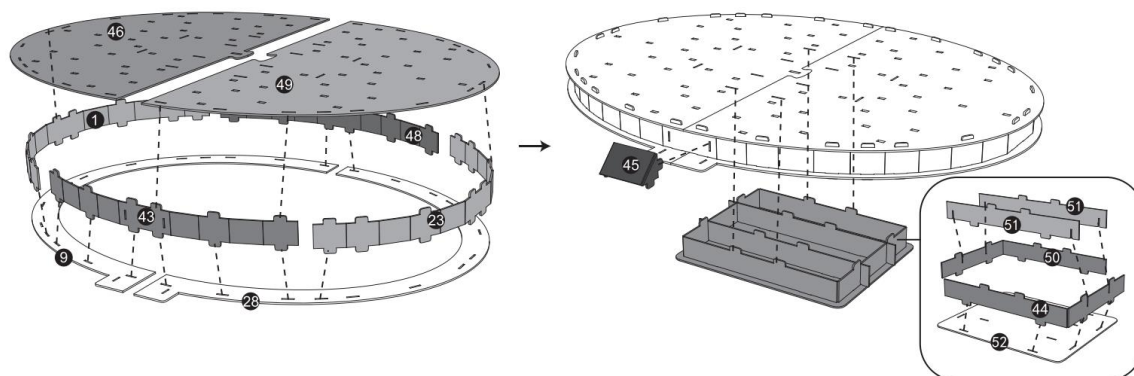

A Mercury

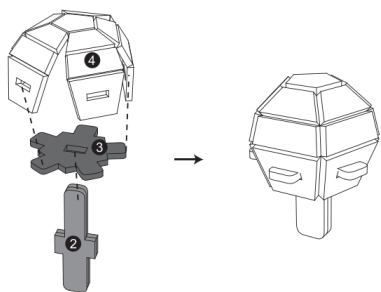

B Venus

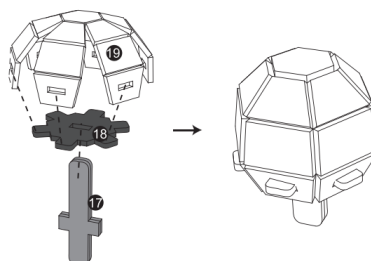

C Earth

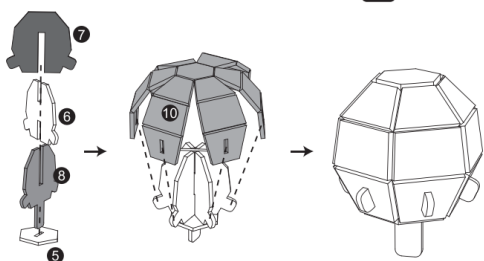

D Mars

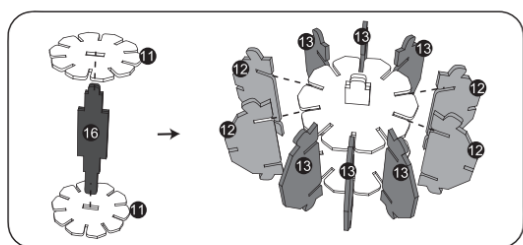
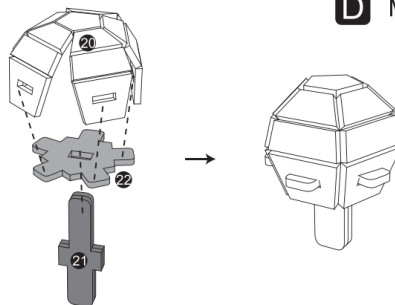

E Jupiter

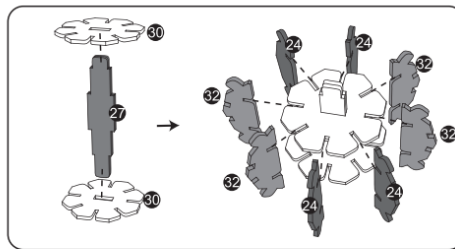
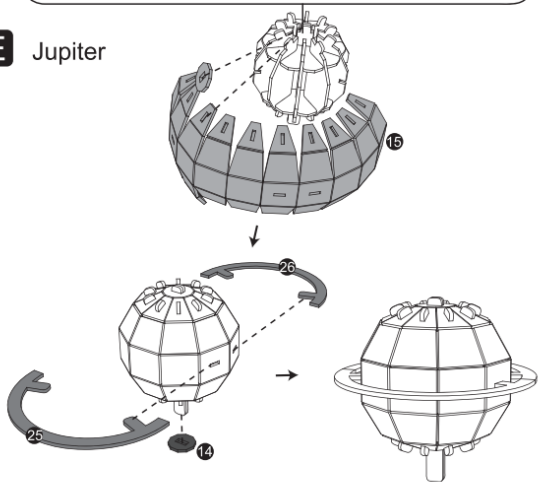

F Saturn

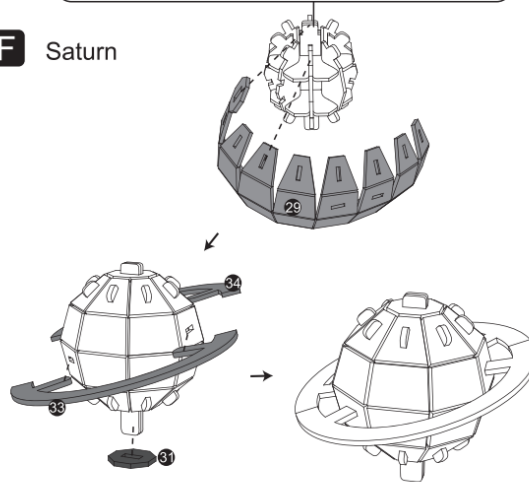

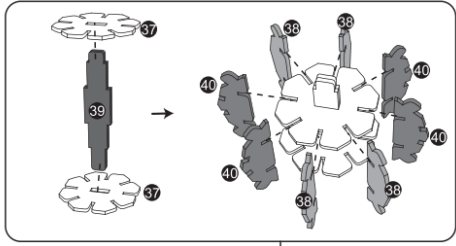

G Uranus

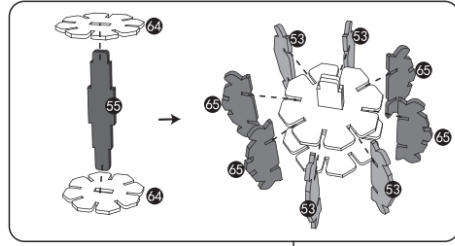
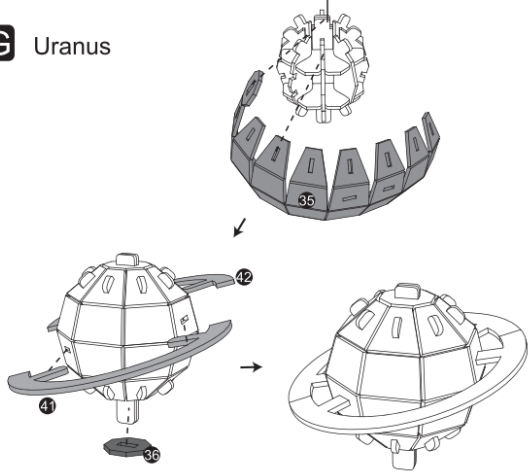

H Neptune

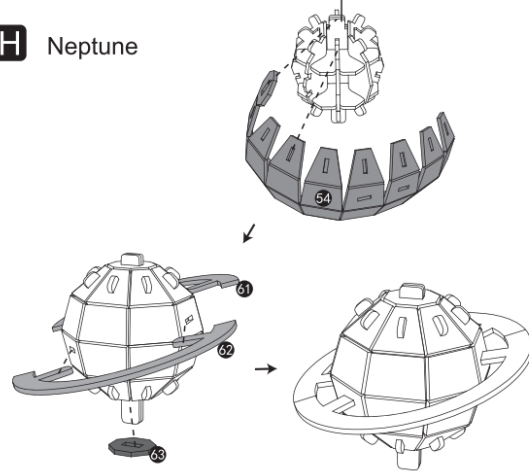

I Sun

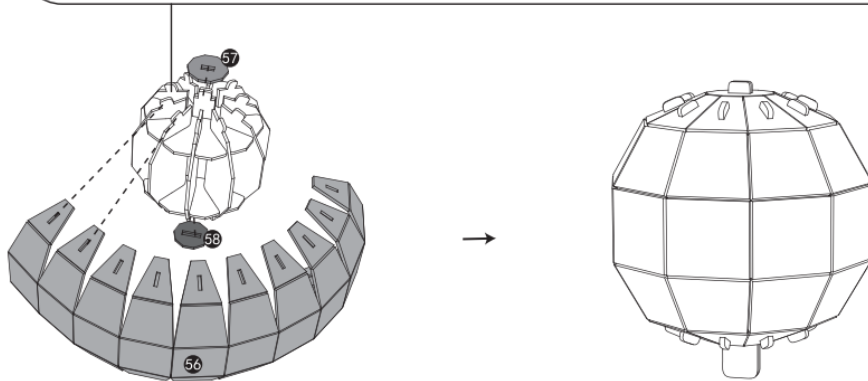
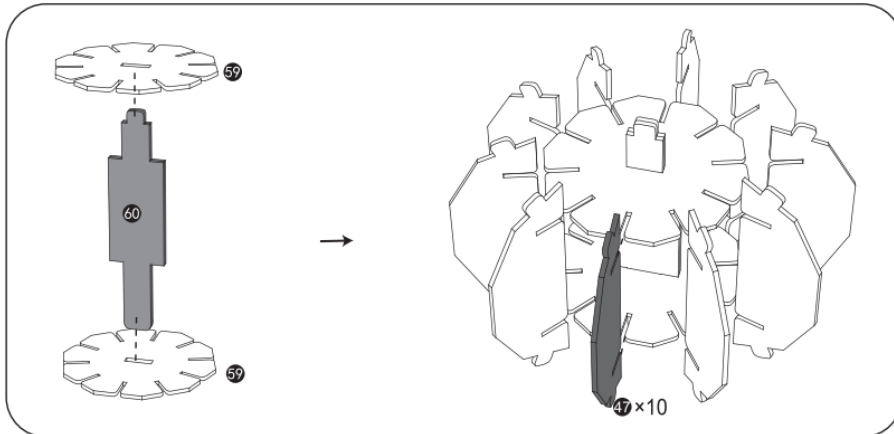

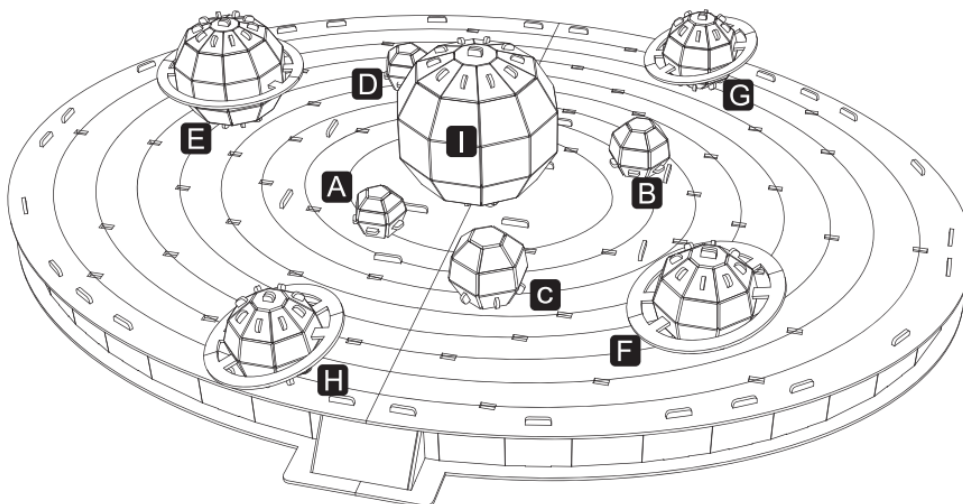

7. POKYNY NA SKLADOVANIE A ČISTENIE



- Pokiaľ nebudete výrobok dlhšiu dobu používať, odporúčame ho vložiť do pôvodného obalu.
- Výrobok by mal byť skladovaný v uzavretej miestnosti, v suchu a mimo zdroja tepla.
- Výrobok by sa mal čistiť utieraním prvkov suchou handričkou. Pri čistení neponárajte výrobok do vody ani inej tekutiny.
- Kontrolujte stav výrobku a v prípade poškodenia ho nepoužívajte.

8. VYHLÁSENIE O ZHODE S EURÓPSKYMÍ NORMAMI



Tento výrobok spĺňa požiadavky smernice o bezpečnosti hračiek (2009-48/ES), preto bol použitý symbol CE a bolo pre neho vydané vyhlásenie o zhode s európskymi normami.

9. VYSVETLENIE SYMBOLOV

Označenie obalového materiálu — vlnitá lepenka.	
Nevhodné pre deti mladšie ako 36 mesiacov. Riziko zadusenía. Obsahuje drobné prvky.	

10. VYROBENÉ PRE

CDRL S.A.
Pianowo, ul. Kwiatowa 2
64-000 Kościan, Polsko
www.cdrl.pl
Vyrobené v Číne

Prajeme Vám skvelú zábavu!

MANUALUL UTILIZATORULUI

SET PUZZLE 3D - SISTEMUL SOLAR

Model: ZM2603408WOW-000-000

1. INTRODUCERE

Vă mulțumim că ați ales produsul MOKIDA!

Înainte de a utiliza acest produs, citiți cu atenție informațiile, în special cele privitoare la utilizarea sigură, la curățare și la depozitarea acestuia.

Vă rugăm să păstrați acest manual pentru trimiteri ulterioare pe parcursul utilizării produsului.

2. ZAWARTOŚĆ OPAKOWANIA

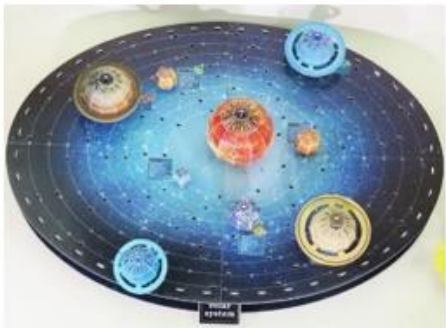
SET PUZZLE 3D - SISTEMUL SOLAR	ZAWARTOŚĆ ZESTAWU
	<ul style="list-style-type: none"> - Puzzle 3D - Sistem Solar DIY - Setul include 97 de piese

3. DATE TEHNICE

Model: ZM2603408WOW-000-000

Dimensiunile aproximative ale produsului asamblat: 44,5 x 33,5 x 11,5 cm

Material: hârtie, EPS (polistiren expandat)

Versiune în limba engleză.

Produsul este doar pentru referință și sub nicio formă nu trebuie tratat ca document oficial. Importatorul nu este responsabil pentru acuratețea și actualitatea informațiilor.

4. VÂRSTA COPILULUI

Vârsta recomandată a copilului: 3+

5. UTILIZAREA PREVĂZUTĂ

Produsul este destinat pentru autoasamblare și pentru a fi folosit în timpul jocurilor ulterioare.

Produsul este destinat uzului casnic și nu trebuie folosit în scopuri profesionale.

Produsul trebuie utilizat în interior, departe de căldură și de surse de umiditate.

Utilizarea produsului în afara scopului prevăzut poate afecta evaluarea cererilor de garanție.

Producătorul nu este responsabil pentru vătămările cauzate de utilizarea necorespunzătoare a produsului. Urmăriți în permanență instrucțiunile pentru o utilizare sigură.

6. REGULI PENTRU UTILIZARE SIGURĂ

- Îndepărtați toate componentele ambalajului înainte de a-l înmâna copilului.
- Vă rugăm să păstrați ambalajul și manualul utilizatorului întrucât conțin informații importante. Ghidul utilizatorului trebuie înmănat fiecărui ulterior utilizator sau posesor al produsului.
- A se urmări pașii de mai jos pentru asamblarea produsului (aspectul final al produsului poate fi ușor diferit de produsul afișat pe ambalaj):

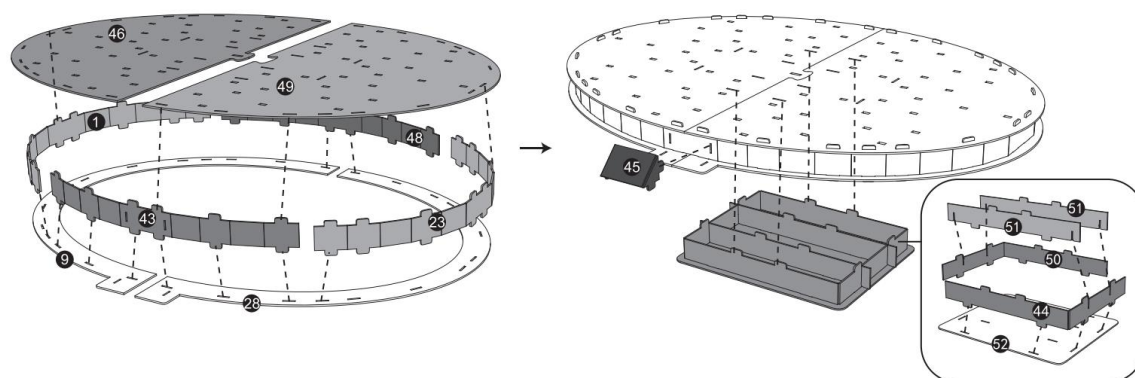

A Mercury

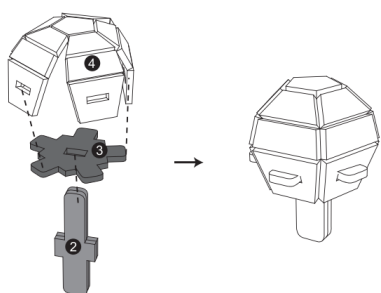

B Venus

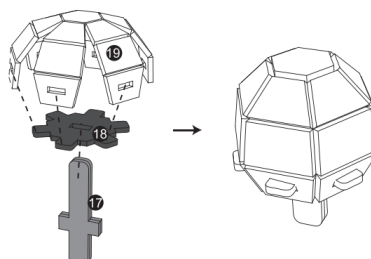

C Earth

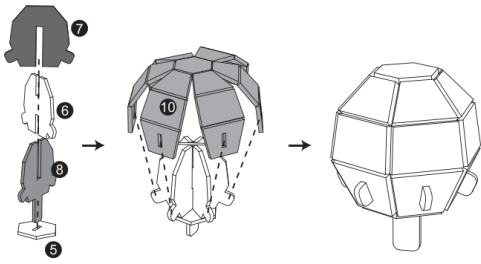

D Mars

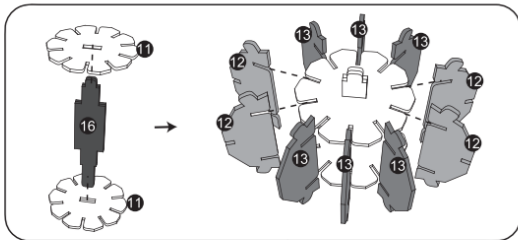
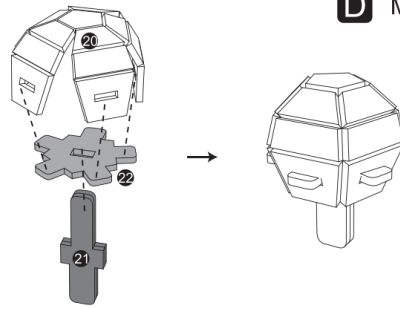

E Jupiter

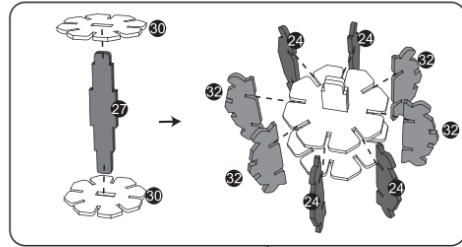
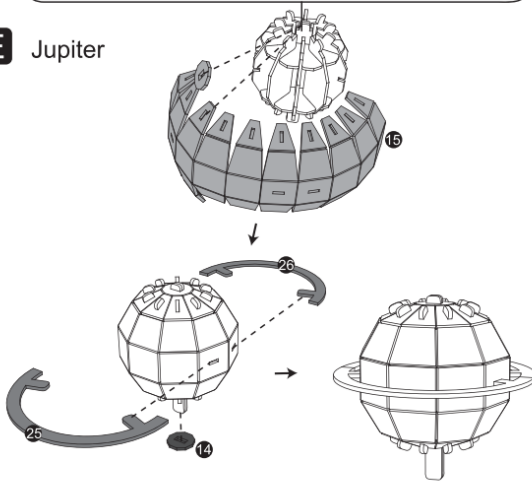

F Saturn

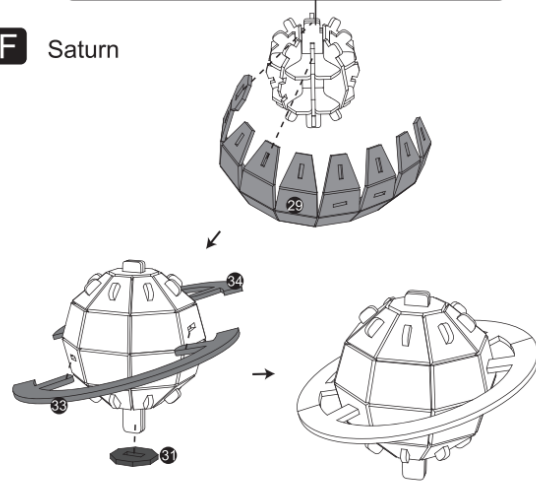

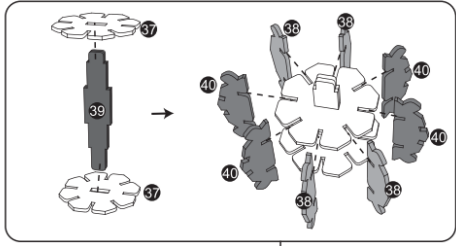

G Uranus

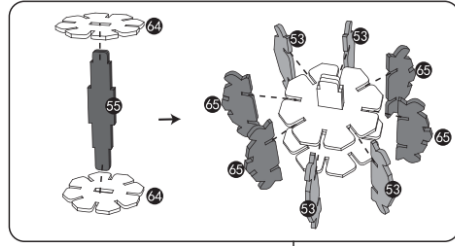
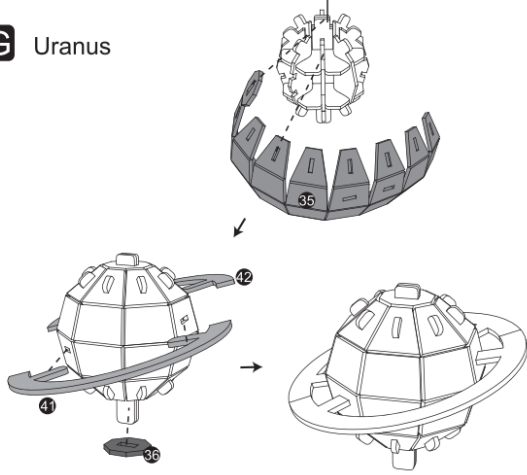

H Neptune

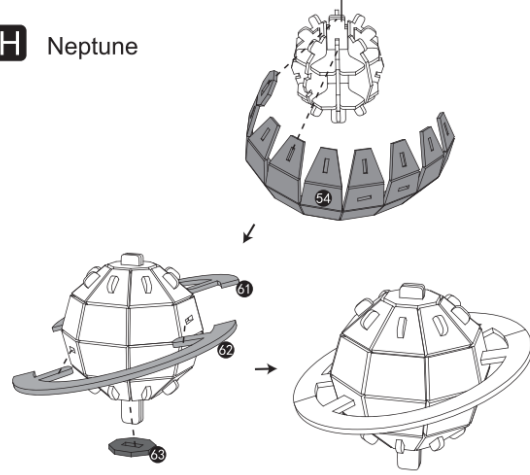

I Sun

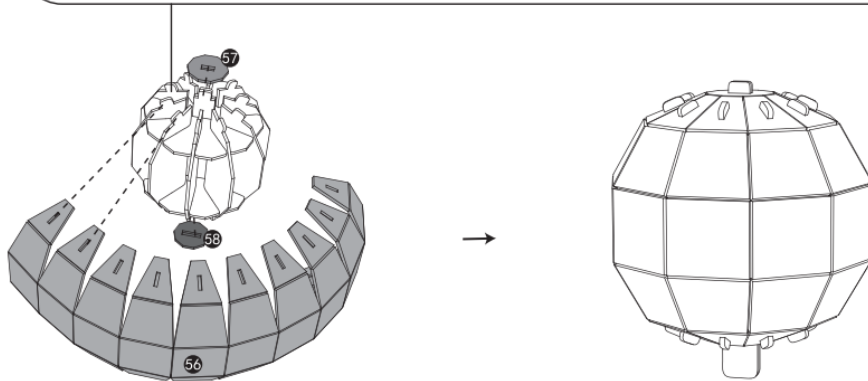
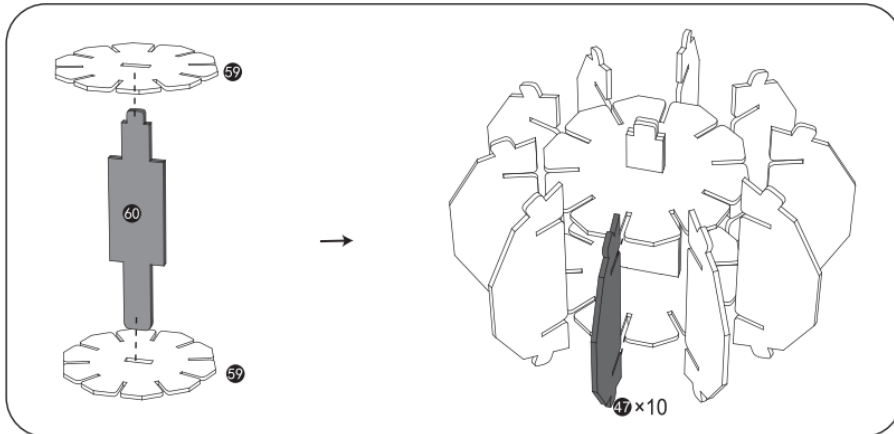

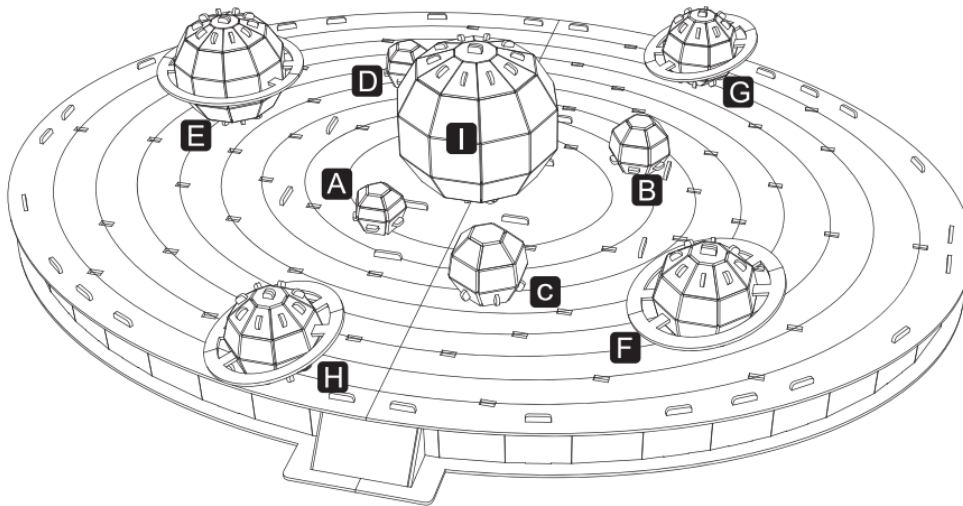

7. DEPOZITARE ȘI INSTRUCȚIUNI PENTRU CURĂȚARE



- Dacă nu intenționați să utilizați produsul pentru o perioadă mai lungă de timp, se recomandă să-l depozitați în ambalajul original.
- Produsul ar trebui depozitat într-o cameră acoperită, departe de umiditate sau de surse luminoase.
- Curățați produsul ștergând cu o cârpă uscată. În timpul curățării, nu introduceți produsul în apă sau în orice alt lichid.
- Verificați condiția produsului și nu-l utilizați dacă este deteriorat.

8. DECLARAȚIE DE CONFORMITATE CU STANDARDELE UNIUNII EUROPENE



Acest produs este în conformitate cu directiva siguranței jucăriilor (2009/48/EC), astfel încât a fost implementat marcajul CE și a fost emisă o declarație de conformitate.

9. DETALII SIMBOLURI

Denumirea materialului din care este confecționat ambalajul — carton ondulat.	
Nu este potrivit pentru copiii cu vârste sub 36 de luni. Pericol de sufocare. Conține piese mici.	

10. PRODUS PENTRU

CDRL S.A.

Pianowo, ul. Kwiatowa 2

64-000 Kościan, Polska

www.cdrl.pl

Fabricat în China

Distracție plăcută!